

- 2X 2070
- 2X 1881
- 2X 1884
- 1X 1890
- 1X 1893

- 2X 1885

- 1X 1886

- 1X 1888

- 1X 1644



MOUSSE EXPANSIBLE

- (B) 38X**

2 1/2" #8 FLAT HEAD (#2 ROBERTSON)
2 1/2 PO TÊTE PLATE NO 8 (no 2 ROBERTSON)
- (F) 28X**

2 1/2" BLACK PAN HEAD ROBERTSON SCREWS
2 1/2 PO TÊTE TRONCONIQUE no 8 (no 2 ROBERTSON)
- (I) 28X**

1" #10 METAL ROOF SCREW (1/4" HEAD)
1PO TOITURE DE METAL no 10 (TÊTE DE 1/4 po)
- (P) 16X**

2" PAN HEAD ROBERTSON SCREWS (#2 ROBERTSON)
2 PO À TÊTE TRONCONIQUE no 8 (no 2 ROBERTSON)

RETOURNER LES POUTRELLES DE RIVE ET LES ÉTENDRE SUR LE SOL DE FAÇON À FORMER UN CARRÉ.

FIXER DEUX COINS ENSEMBLE, COMME L'INDIQUE LE DIAGRAMME 1.

DE LA MÊME FAÇON, RELIER LES QUATRE COINS ENSEMBLE.

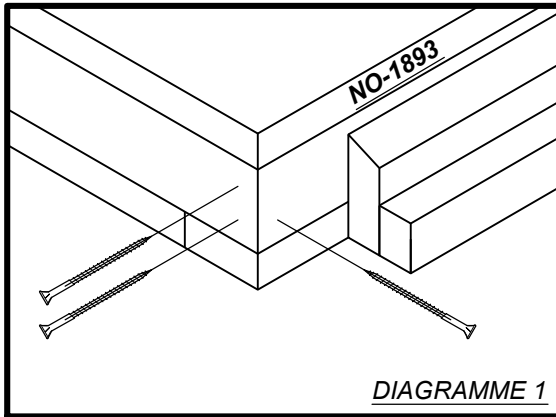

L'ASSEMBLAGE DOIT ÊTRE D'ÉQUERRE.

MESURER L'ASSEMBLAGE POUR VÉRIFIER S'IL EST D'ÉQUERRE.

LA MESURE DU POINT A AU POINT D DOIT ÊTRE ÉGALE À CELLE DU POINT B AU POINT C.

AU BESOIN, AJUSTER LES POUTRELLES DE RIVE JUSQU'À CE QUE LES MESURES SOIENT ÉGALES.

$A \text{ À } D = B \text{ À } C$

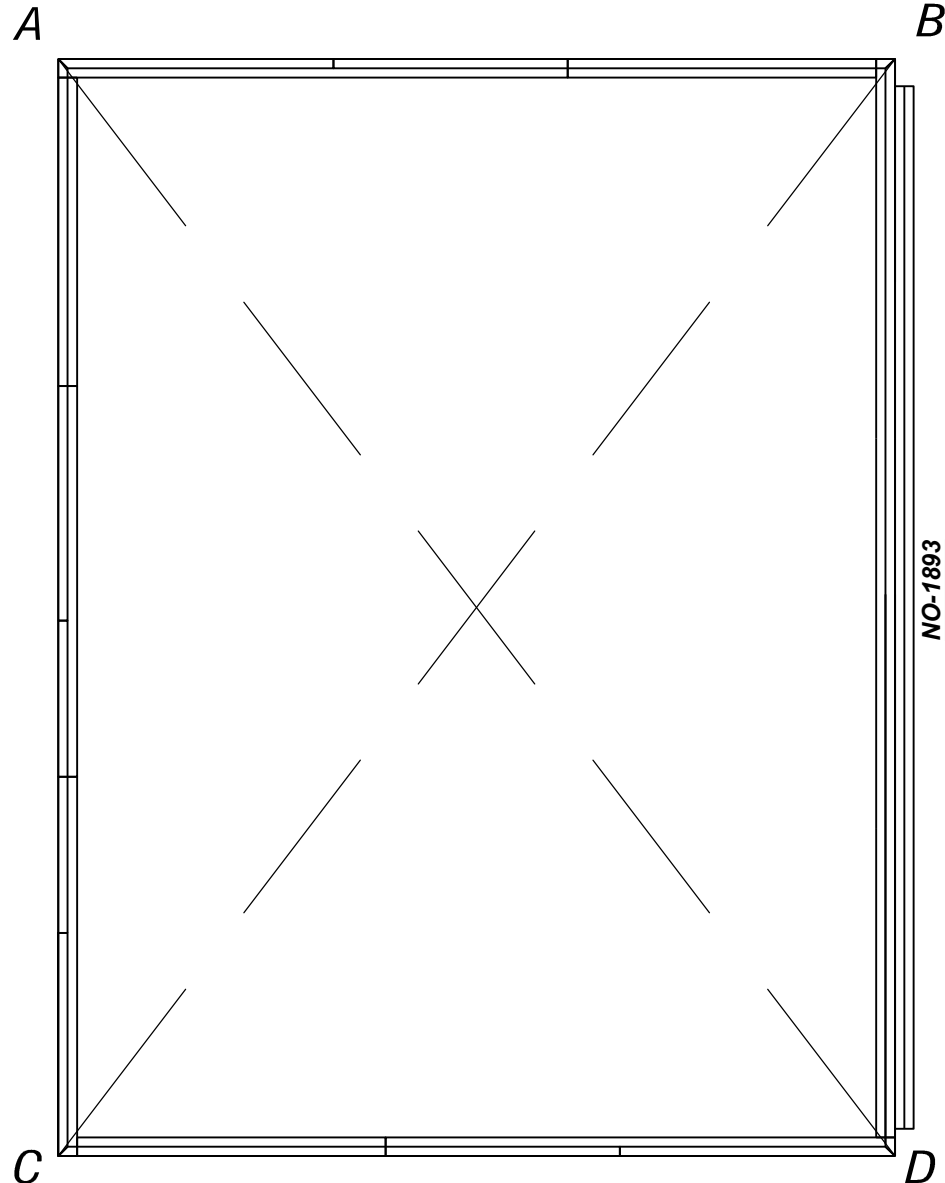

(B)

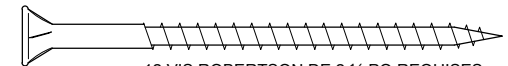

12 VIS ROBERTSON DE 2 ½ PO REQUISES

FIXER LES 4 CONTREVENTEMENTS (NO 1304).

VOUS ASSURER QUE LES CONTREVENTEMENTS SONT BIEN APPUYÉS CONTRE LES POUTRES INFÉRIEURES DES POUTRELLES DE RIVE.

L'ASSEMBLAGE DES POUTRELLES DE RIVE EST AINSI COMPLÉTÉ.

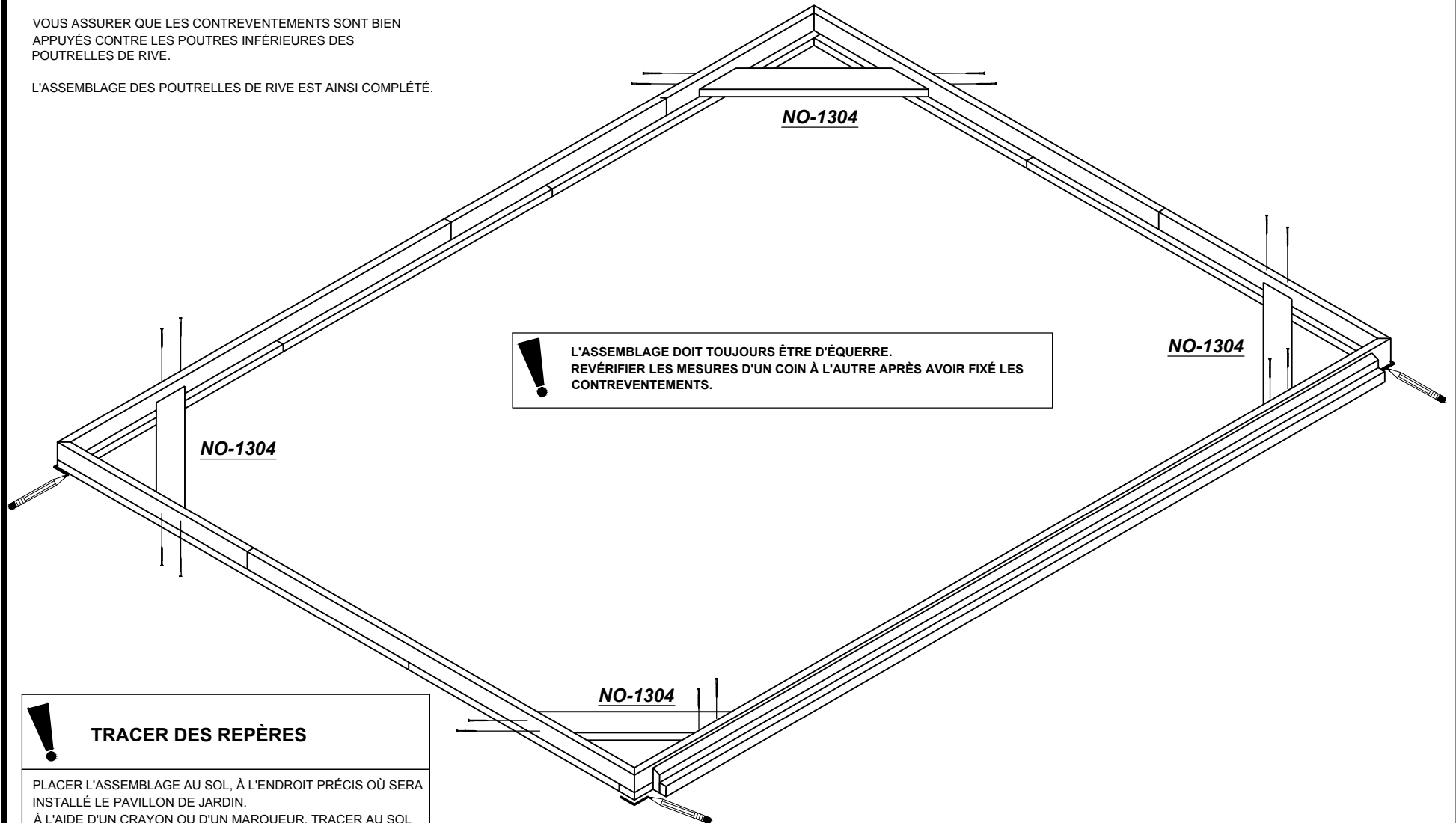

! L'ASSEMBLAGE DOIT TOUJOURS ÊTRE D'ÉQUERRE.
REVÉRIFIER LES MESURES D'UN COIN À L'AUTRE APRÈS AVOIR FIXÉ LES CONTREVENTEMENTS.

! **TRACER DES REPÈRES**

PLACER L'ASSEMBLAGE AU SOL, À L'ENDROIT PRÉCIS OÙ SERA INSTALLÉ LE PAVILLON DE JARDIN.
À L'AIDE D'UN CRAYON OU D'UN MARQUEUR, TRACER AU SOL LES QUATRE COINS EXTÉRIEURS.
CES REPÈRES VOUS SERONT UTILES TOUT AU LONG DES PROCHAINES ÉTAPES, LORSQU'IL VOUS FAUDRA INSTALLER LES POTEAUX DE COIN ET LES PANNEAUX.
UNE FOIS LES REPÈRES INDIQUÉS, DÉPLACER L'ASSEMBLAGE.

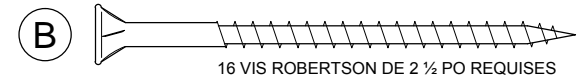

FIXER LES 2 POTEAUX DE REMPLISSAGE (NO 1884) AUX 2 POTEAUX DE COIN (NO 1039).
VEUILLEZ NOTER LES EMBLEMES DES VIS SUR L'ILLUSTRATION.

LES POTEAUX DE REMPLISSAGE DOIVENT ÊTRE ALIGNÉS AVEC LA PARTIE INTÉRIEURE
DE CHAQUE POTEAU ET ARRIVER À ÉGALITÉ AVEC LE HAUT ET LE BAS DES POTEAUX.

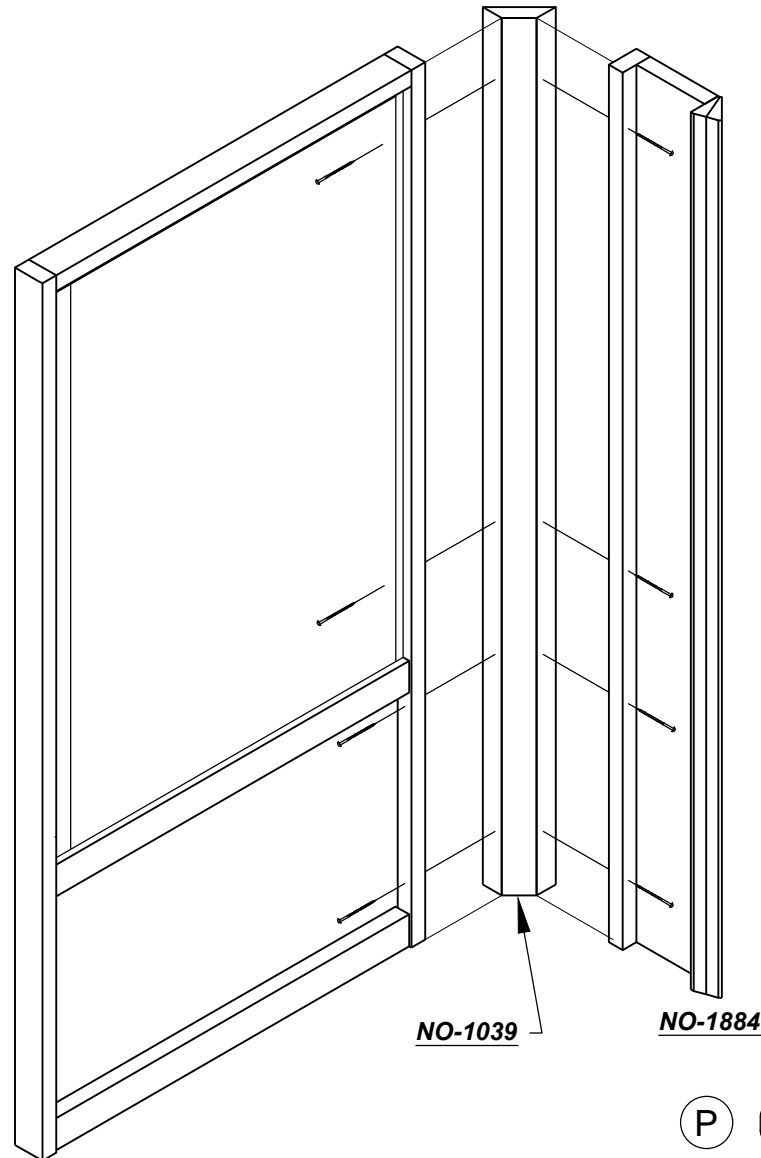
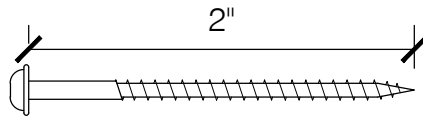
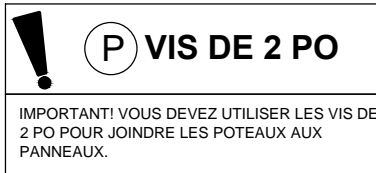

FIXER LES BAGUETTES DE REMPLISSAGE EN ANGLE (NO 2070) AUX PANNEAUX MURAUX DE LA SECTION EN BAI.

FIXER LE RESTE DES PANNEAUX MURAUX. VISSER EN SUIVANT LE MODÈLE DE L'ÉTAPE PRÉCÉDENTE.

LES PANNEAUX MURAUX DOIVENT ÊTRE ALIGNÉS LES UNS AVEC LES AUTRES ET ARRIVER À ÉGALITÉ DANS LE HAUT ET LE BAS.

REPÈRE

REPÈRE

NO-1884

NO-2070

NO-2070

NO-1884

REPÈRE

REPÈRE

ⓕ VIS DE 2 1/2 PO

IMPORTANT! VOUS DEVEZ UTILISER LES VIS DE 2 1/2 PO POUR JOINDRE LES POTEAUX AUX PANNEAUX.

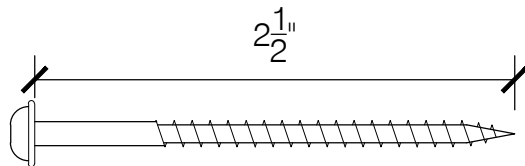

! RETOURNER AU MANUEL D'INSTRUCTIONS

RETOURNER À LA SIXIÈME ÉTAPE DU MANUEL DU PAVILLON DE JARDIN POUR ASSEMBLER LA TOITURE.

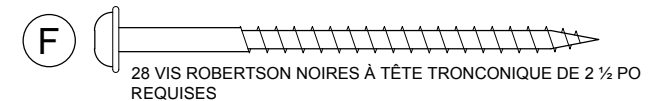

FIXER LES SUPPORTS LATÉRAUX (NO 1881) AU HAUT DU PANNEAU MURAL.

L'ENCOCHE DU SUPPORT DOIT ÊTRE DU CÔTÉ INTÉRIEUR DE LA STRUCTURE.

ALIGNER LES SUPPORTS LATÉRAUX AVEC LA PARTIE EXTÉRIÈRE DU PANNEAU MURAL ET BIEN LES APPUYER CONTRE L'ASSEMBLAGE FORMÉ PAR LES LINTEAUX.

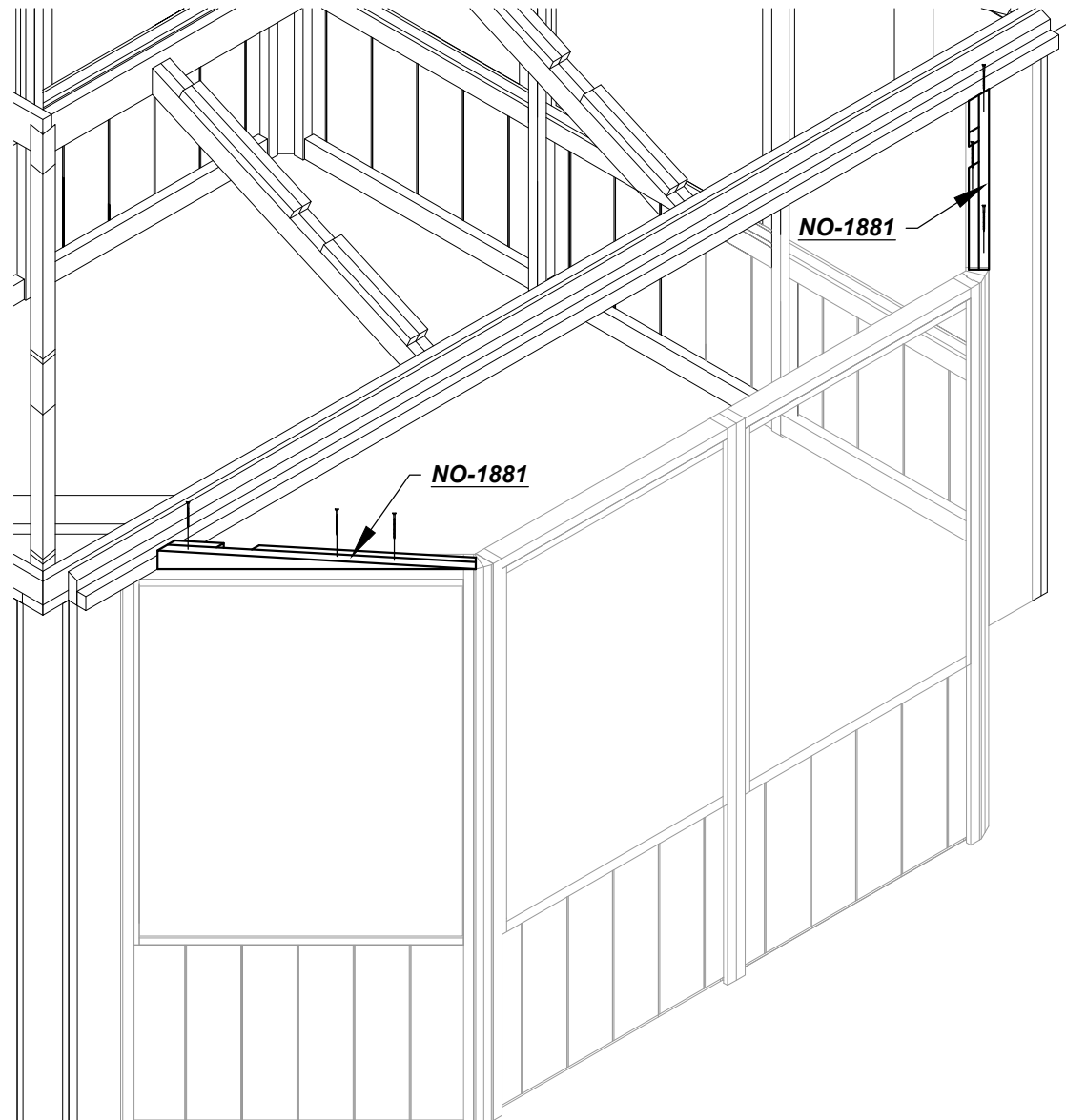

INSTALLER LA LATTE (NO1890) DANS L'ENCOCHE DES SUPPORTS LATÉRAUX.



RETOURNER AU MANUEL D'INSTRUCTIONS

RETOURNER À LA ÉTAPE 15 DU MANUEL DU PAVILLON DE JARDIN POUR FIXER LES PLAQUES DE TOITURE.

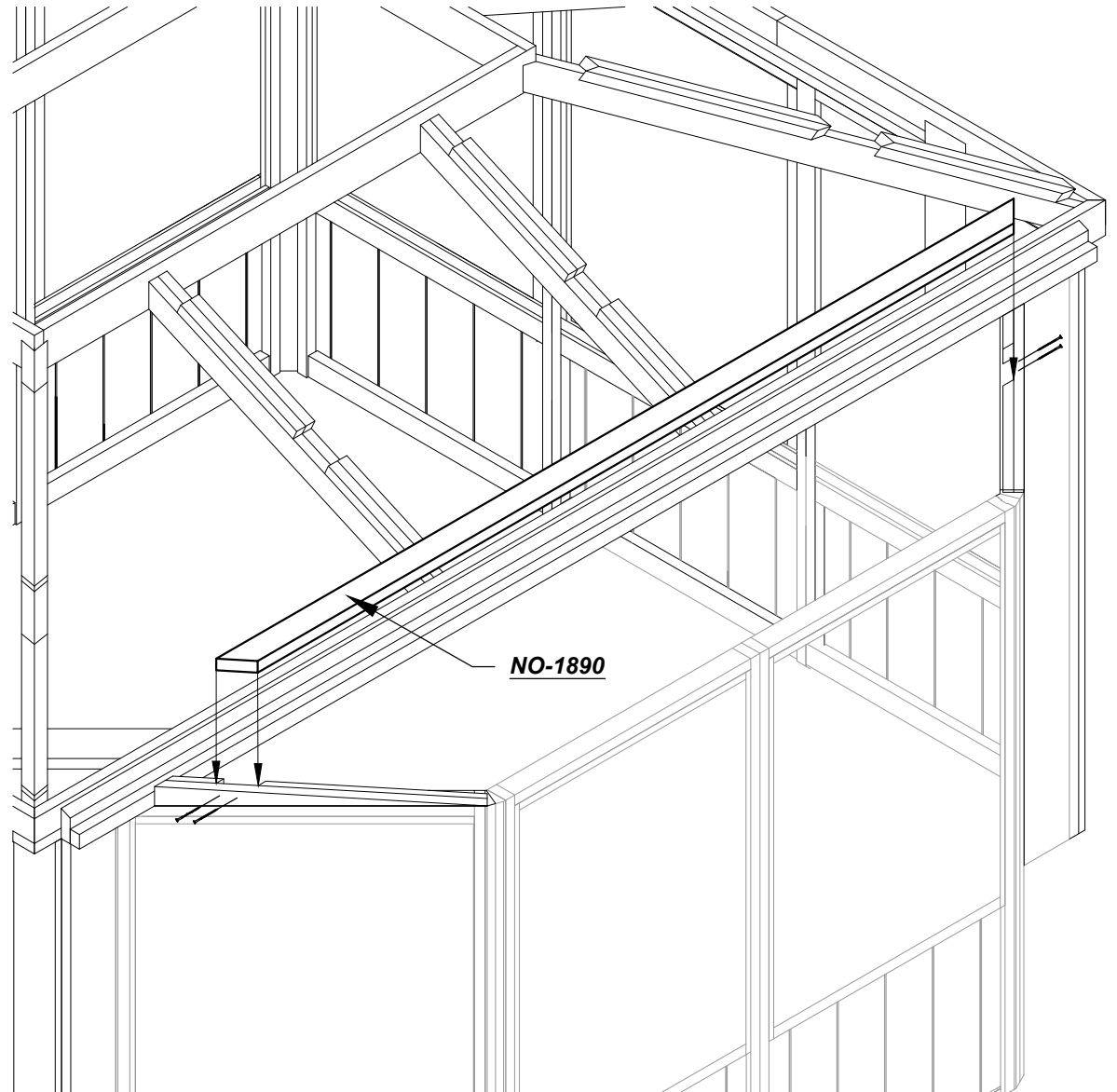

(B)

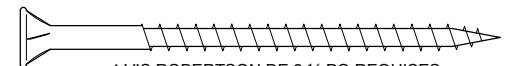

4 VIS ROBERTSON DE 2 ½ PO REQUISES

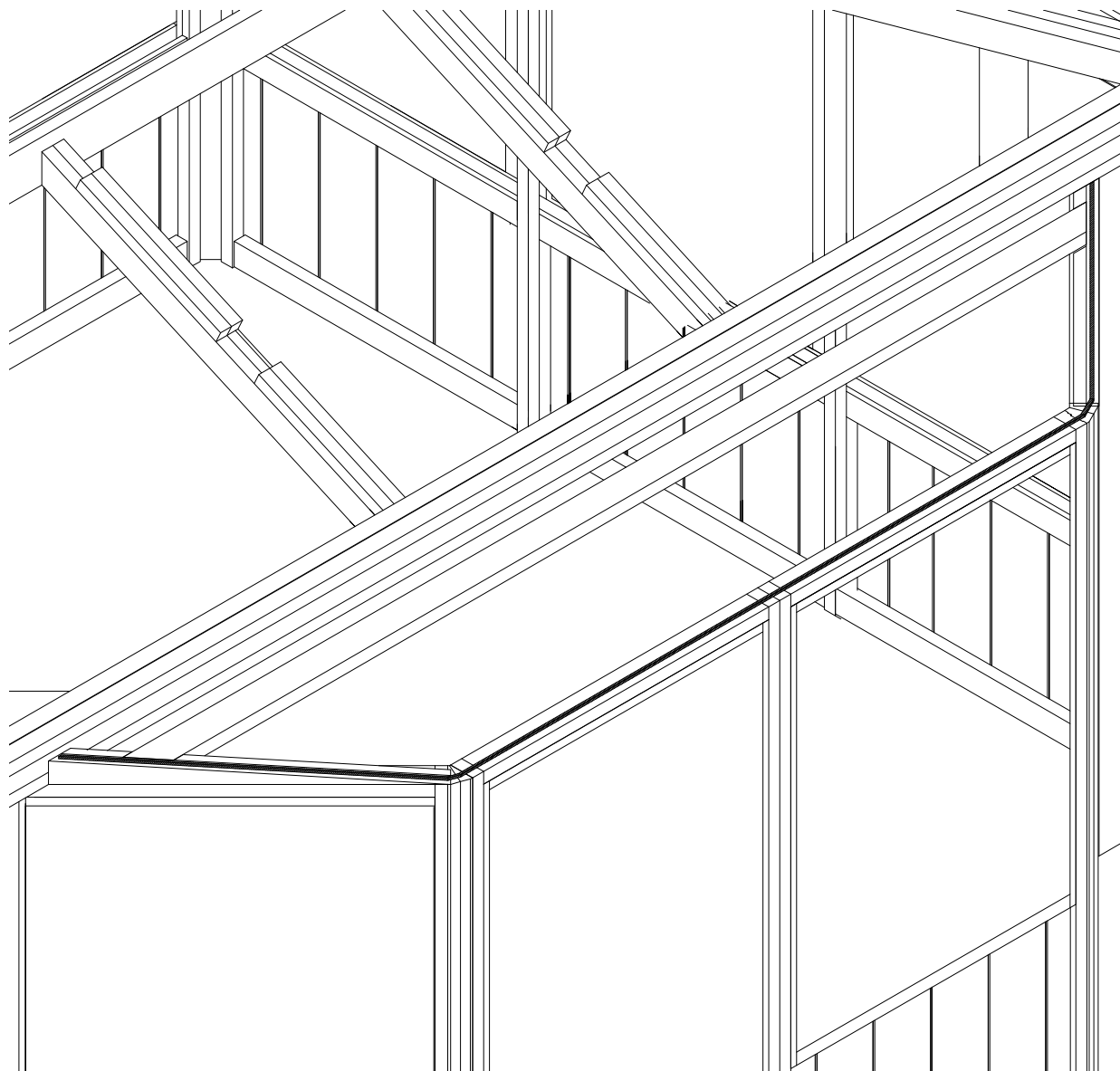

PLACEZ LA MOUSSE EN EXPANSION (DC 1644) LE LONG DU BORD EXTERIEUR DE LA BAIE.

NO-1644

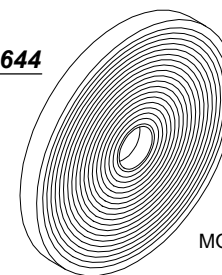

MOUSSE EXPANSIBLE

DISPOSER LES PLAQUES DE TOITURE (NO 1885, 1886 ET 1887) SUR LA STRUCTURE EN BAI.

ALIGNER LES NERVURES DES PLAQUES DE LA SECTION EN BAIE AVEC CELLES DE LA TOITURE.

FIXER EN FAISANT PASSER LES VIS DANS LES AVANT-TRous SEULEMENT.

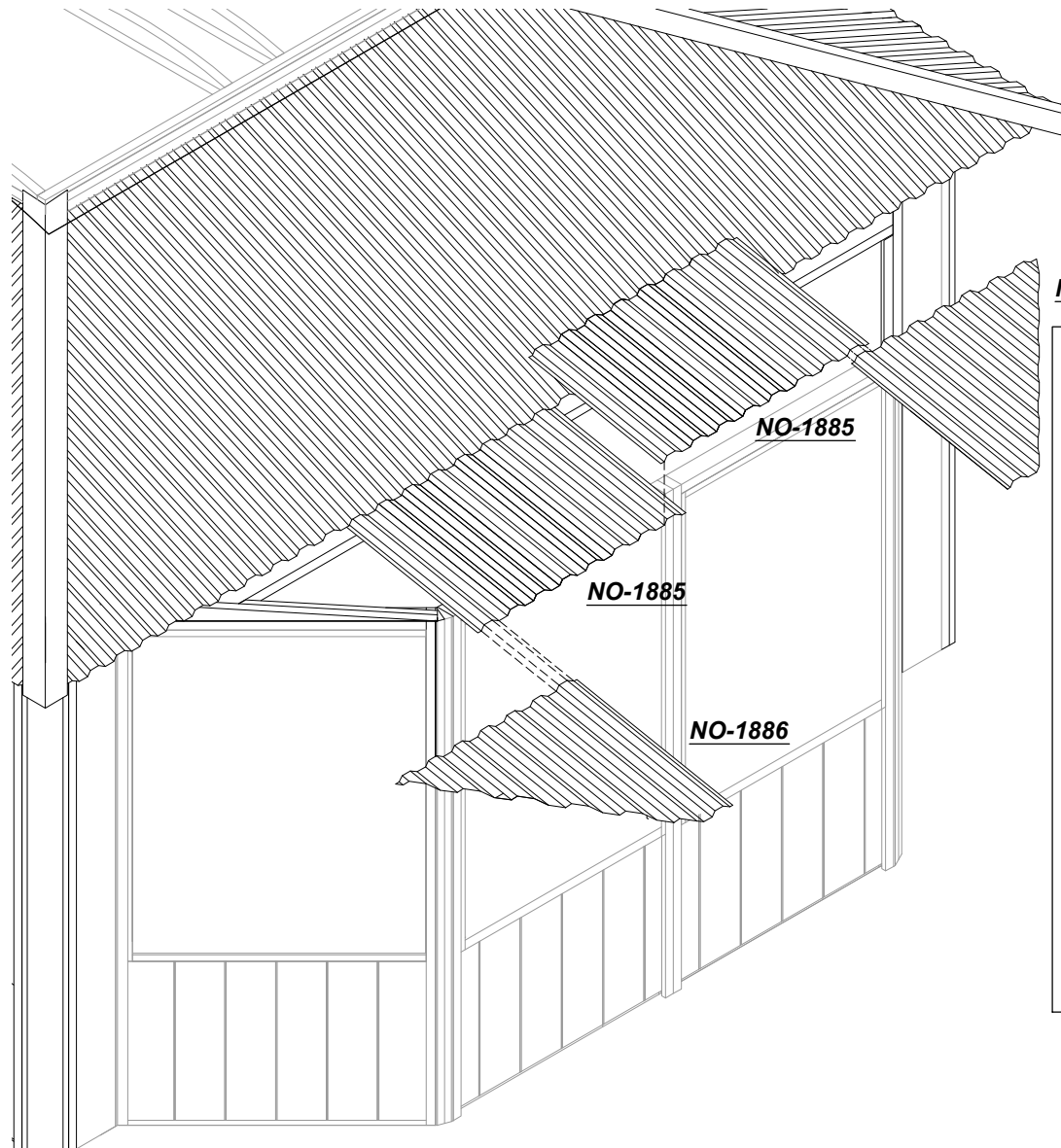

NO-1888

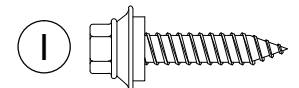
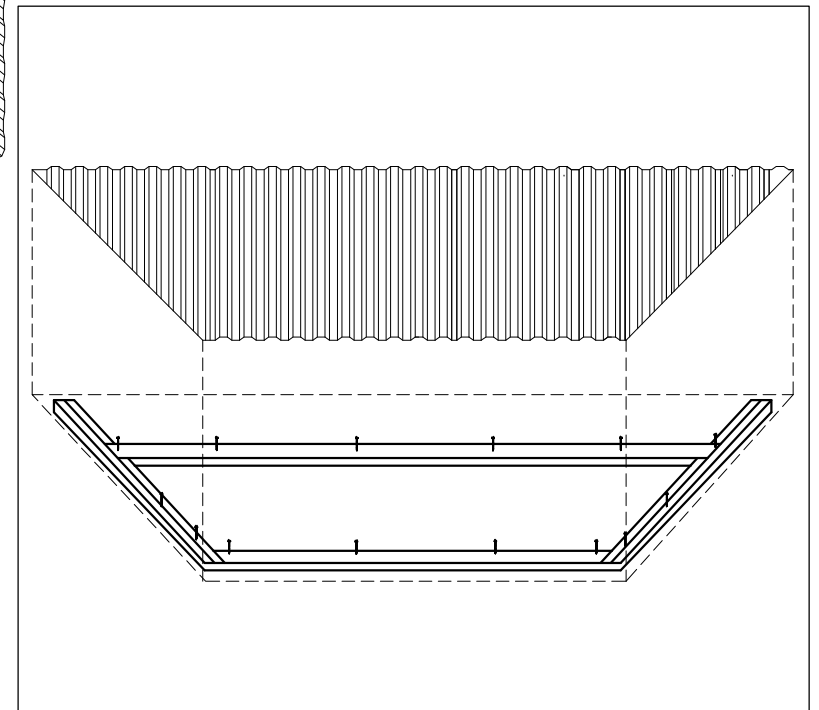

28 VIS POUR TOITURE DE 1 PO